

Structure Number ECU As of 2015-Jun.-08

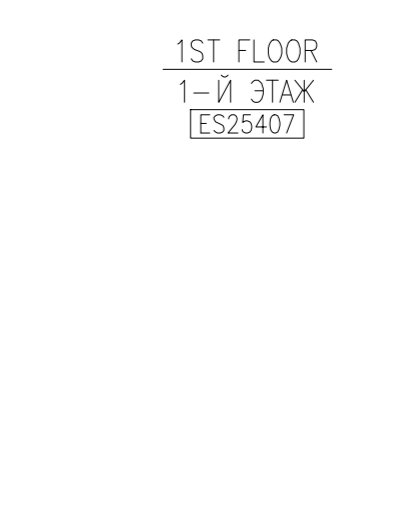
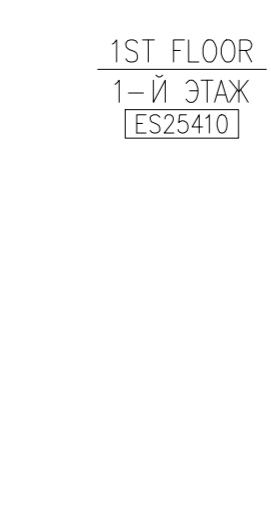
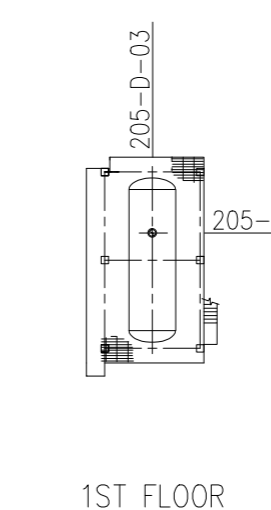
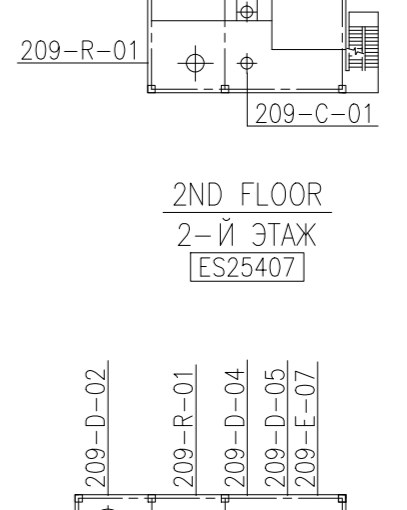
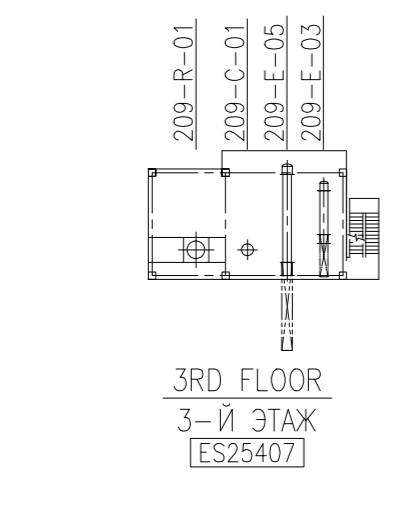
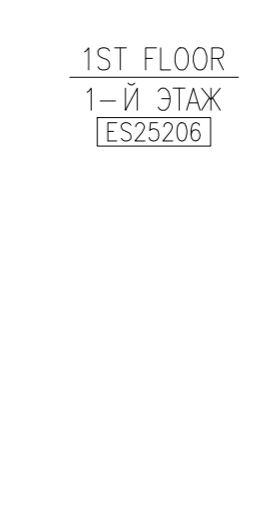
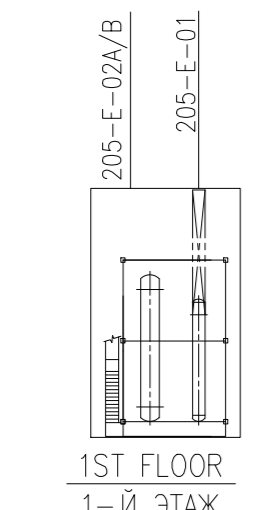
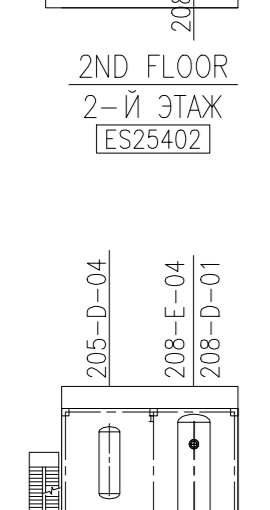
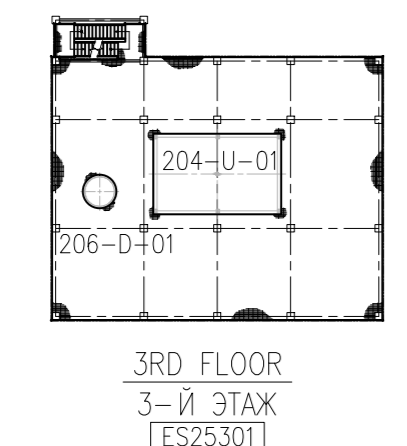
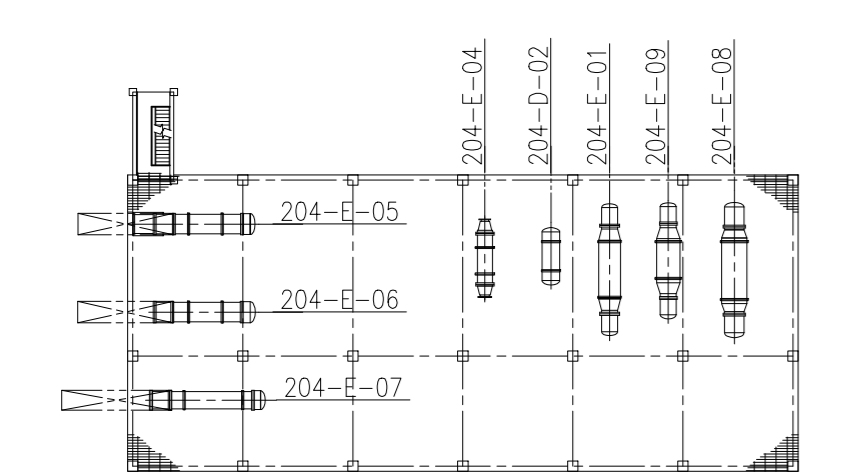
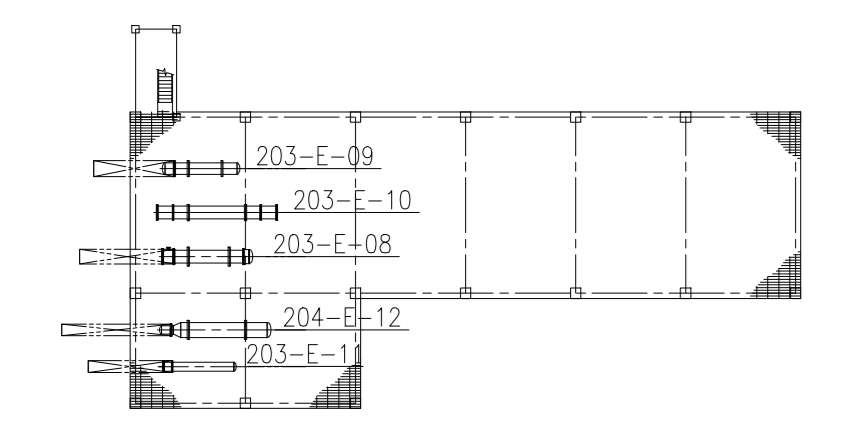
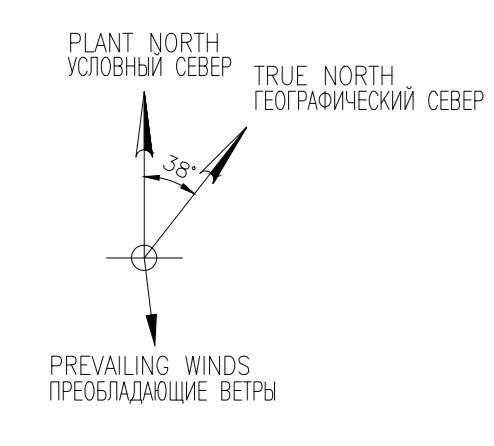
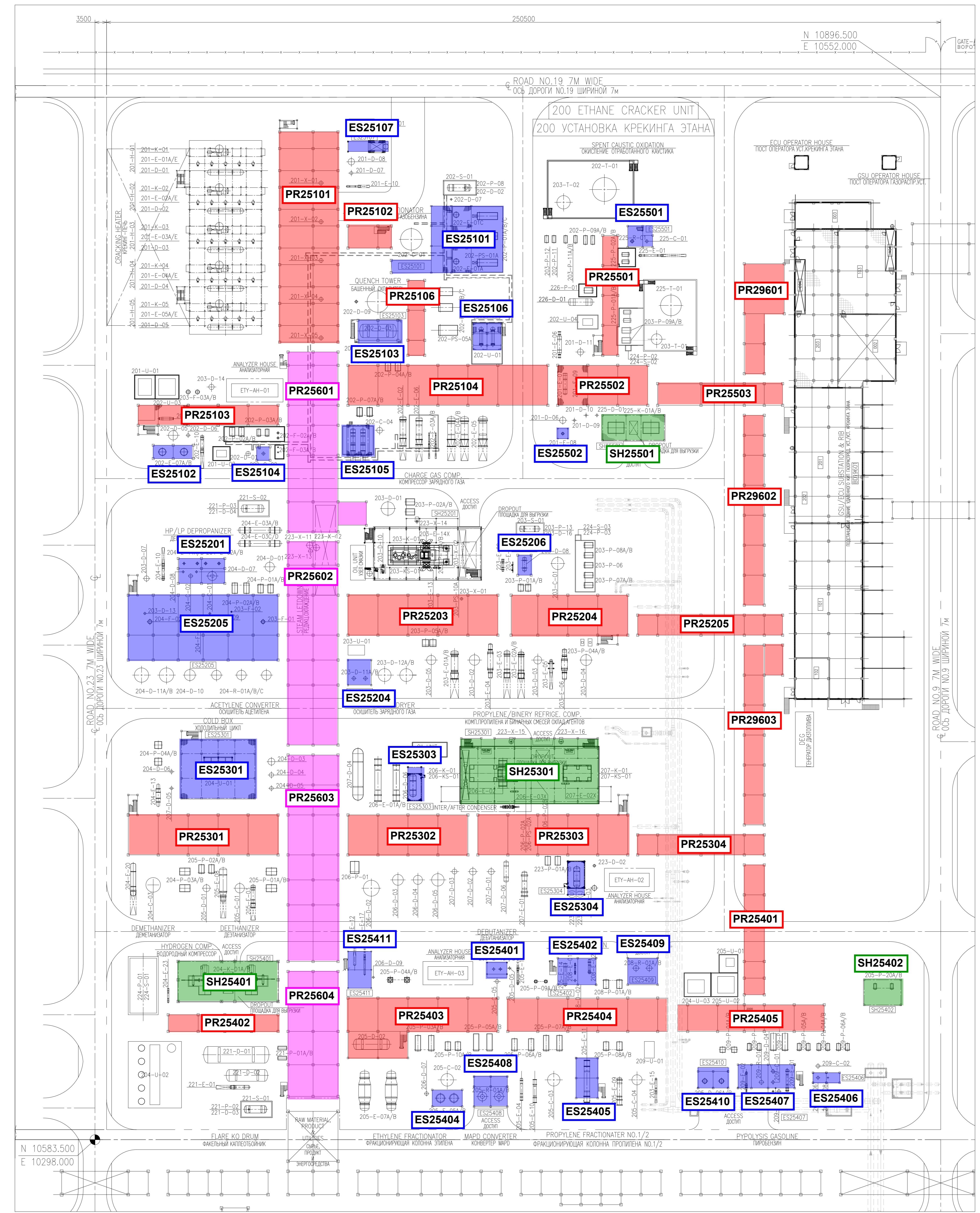

LEGEND УСЛОВНЫЕ ОБОЗНАЧЕНИЯ

GENERAL NOTES ОБЩИЕ ПРИМЕЧАНИЯ

- PLANT COORDINATES AND ELEVATION ARE IN METERS AND DIMENSIONS ARE IN MILLIMETERS.
КООРДИНАТЫ И ВЫСОТНЫЕ ОТЕМКИ ЗАВОДА ДАНЫ В МЕТРАХ. РАЗМЕРЫ ДАНЫ В МИЛЛИМЕТРАХ.
- PLANT COORDINATES OF N. 10000.000 AND E. 10000.000 CORRESPOND TO UTM COORDINATES OF N. 4448657.221 AND E. 656232.728 RESPECTIVELY.
КООРДИНАТЫ ЗАВОДА ОТ N. 10000.000 И E. 10000.000 СООТВЕТСТВУЮТ КООРДИНАТАМ УТМ ОТ N. 4448657.221 И E. 656232.728 СООТВЕТСТВЕННО.
- PLANT H.P. GRADE ELEVATION REFERENCE DATUM OF EL.100.0M EQUALS +10.0M ABOVE B.S.I.(D.O.M).
ИМЕТЬЕ ЗНАЧЕНИЕ ВЫСОТНОЙ ОТЕМКИ ВЫШЕШ ТОЧКИ ЗАВОДА EL.100.0M РАВНО +10.0M НАД УРОВЕНЬ БИЛЫЙТОГО МОРЯ (D.O.M).

REFERENCE СПРАВОЧНЫЕ ДОКУМЕНТЫ

Doc. No.	Doc. No.	Title	Название
PLP-TACE-000-PI-001	PLP-TACE-000-PI-001	OVERALL PLOT PLAN	ОБЩИЙ СИТУАЦИОННЫЙ ПЛАН
PLP-TACE-002-PI-001	PLP-TACE-002-PI-001	CSU/ECU PLOT PLAN	СИТУАЦИОННЫЙ ПЛАН ГАЗАКРЕКРЕДИ. УСТАНОВКИ/УСТАНОВКИ КРЕКИНГА ЭТАНА
PLP-TACE-100-PI-001	PLP-TACE-100-PI-001	CSU PLOT PLAN	СИТУАЦИОННЫЙ ПЛАН ГАЗАКРЕКРЕДИ. УСТАНОВКИ
PLP-TACE-910-PI-001	PLP-TACE-910-PI-001	TANKS AND PIPING PLOT PLAN	СИТУАЦИОННЫЙ ПЛАН РЕЗЕРВУАРНОГО КОМПЛЕКТА

KEY PLAN ГЕНЕРАЛЬНЫЙ ПЛАН

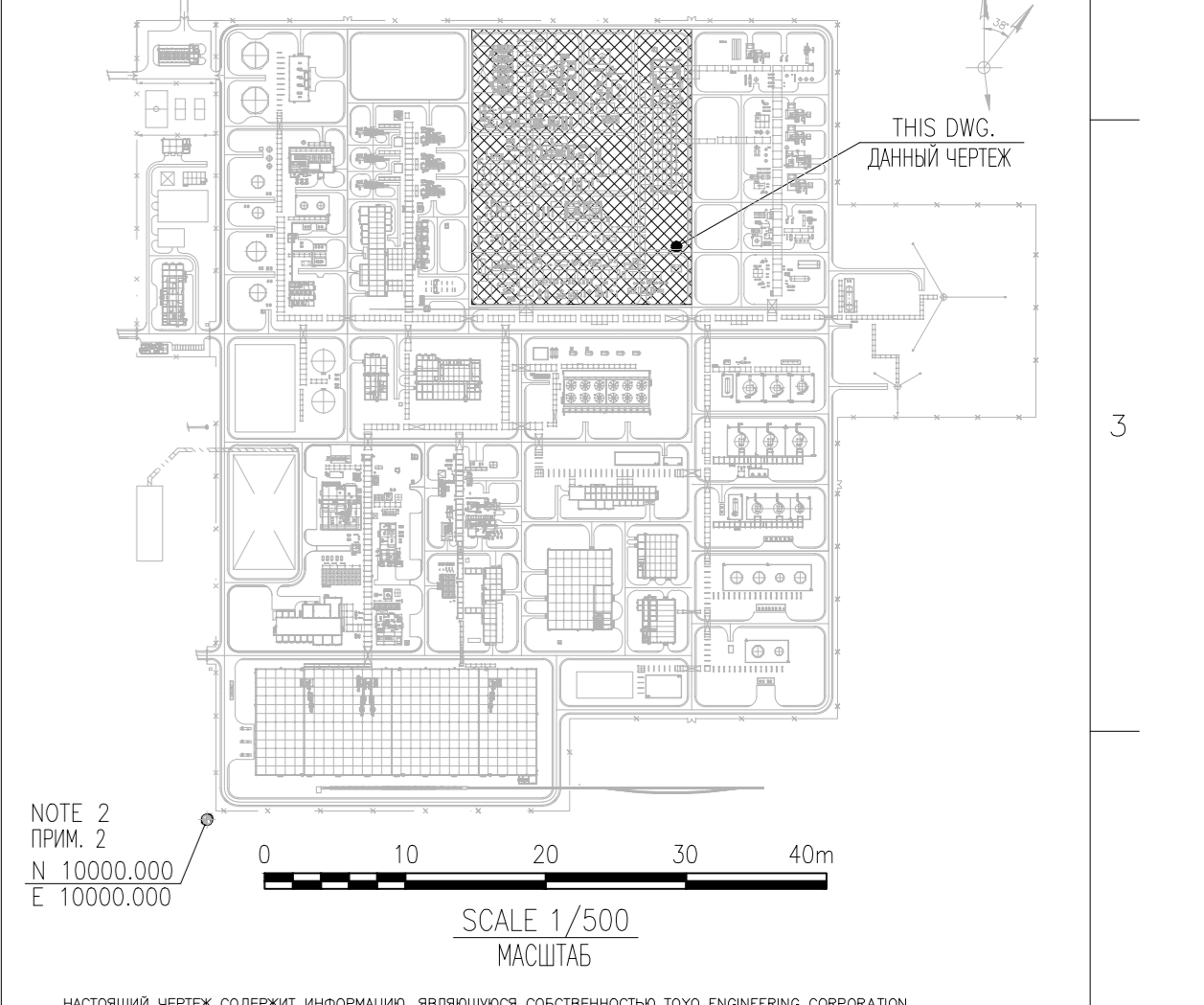

NOTE 2
SCALE 1/2500
MILLIMETERS

ИСТОРИЧЕСКИЕ ЧЕРТЕЖИ СОДЕРЖАТ ИНФОРМАЦИЮ, РЕЗУЛЬТАТЫ РАБОТЫ СПЕЦИАЛИСТОВ ПОСЛЕ ПРОВЕДЕНИЯ РАБОТ ПО ВОССТАНОВЛЕНИЮ ИЛИ ДОПОЛНЕНИЮ ИЛИ ПЕРИОДИЧЕСКИМ РАБОТАМ ПО ОБНОВЛЕНИЮ ДОКУМЕНТАЦИИ. ЭТО НЕ ДОЛЖНО СЛУЖИТЬ ПОДСОБНОЙ ДОКАЗАТЕЛЬСТВУ ТОГО, ЧТО ПОСЛЕДСТВИЕМ РАБОТЫ СПЕЦИАЛИСТОВ НЕ ЯВЛЯЮТСЯ ОШИБКИ В ИСХОДНОМ СОСТОЯНИИ ОБЪЕКТА, ВЫЯВЛЕННЫЕ ПОСЛЕ ЗАВЕРШЕНИЯ РАБОТ.

CUSTOMER: STATE CONCERN "TURKMENGAS" ГОСУДАРСТВЕННЫЙ КОНЦЕРН "ТУРКМЕНГАЗ"	
CONTRACTOR: HYUNDAI ENGINEERING CO., LTD. TOYO	
PROJECT: ETHANE CRACKER AND PE/PP PLANT УСТАНОВКА КРЕКИНГА ЭТАНА И УСТАНОВКА ПЭ/ПП	SCALE: 1/7500
DATE: 2015.06.08	DATE: 2015.06.08
NO. 1	NO. 1
ECU PLOT PLAN СИТУАЦИОННЫЙ ПЛАН УСТ. КРЕКИНГА ЭТАНА	
PLP-TACE-200-PI-001	

Составлено: _____
 Проверено: _____
 Имя, Инициалы, Подпись, Дата

